

ООО "Архитектура и Градостроительство"

Член союза «Комплексное Объединение Проектировщиков», Союз «КОП»
350088, Краснодарский край, г. Краснодар, ул. Сормовская, 204/6,
СРО-П-133-01022010



**КОНЦЕПЦИЯ РАЗВИТИЯ ПАРКОВОЙ ТЕРРИТОРИИ В ПОС. СВЕТЛЫЙ ПУТЬ,
КРАСНОДАРСКОГО КРАЯ, ТЕМРЮКСКОГО РАЙОНА**

**г. Темрюк
2020 г.**

СИТУАЦИОННЫЙ ПЛАН УЧАСТКА РАЗВИТИЯ ПАРКОВОЙ ТЕРРИТОРИИ

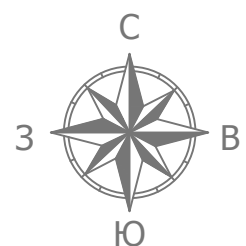

ФОТОФИКСАЦИЯ СУЩЕСТВУЮЩЕГО ПОЛОЖЕНИЯ ПРОЕКТИРУЕМОЙ ТЕРРИТОРИИ



Фото 1. Вид на тропу от Дома Культуры



Фото 2. Вид на центральную часть парка



Фото 3. Вид на улицу Северная



Фото 4. Вид на центральную часть парка



Фото 5. Вид из парка на примыкающую территорию стадиона



Фото 6. Вид на улицу Северная с территории стадиона

ТОПОГРАФИЧЕСКАЯ СЪЁМКА ТЕРРИТОРИИ ПАРКА

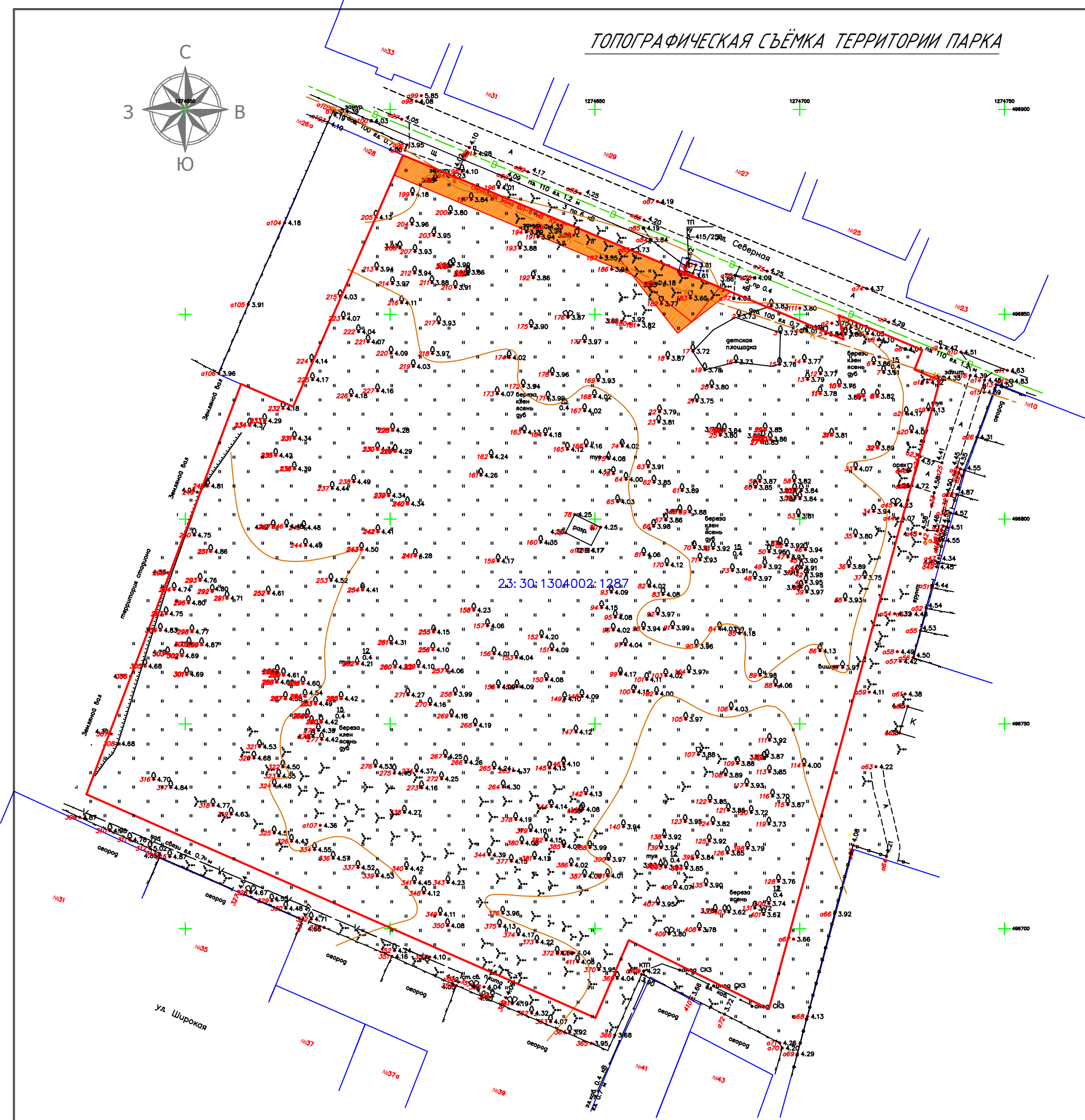
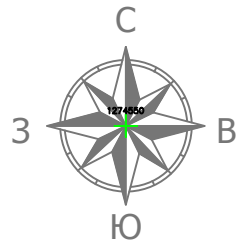

23: 30: 1304002: 1287

Условные обозначения:

	граница участка
	границы соседних участков
	охранная зона ВЛ
	деревья
	кустарники
	газон
	сети водоотведения (канализация)
	сети электроснабжения
	255 • 4.15 отметки высот
	ограждения участков

Общая площадь участка - 27570 кв.м

ПЛАНИРОВКА ТЕРРИТОРИИ ПАРКА

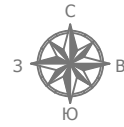



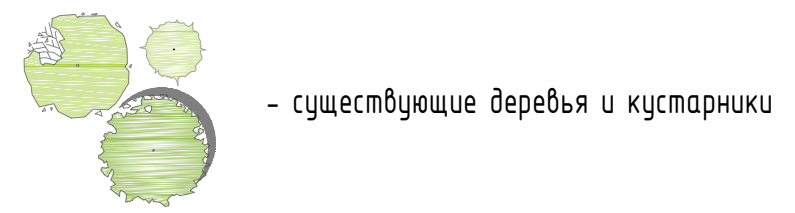

Условные обозначения:

	граница участка
	газон
	твердые покрытия, проезды, дороги
	тротуарное покрытие
	специальное резиновое покрытие
	Автомобильная стоянка
	Автомобильная стоянка для МГН







Вход в парк со стороны Дома Культуры

ВЕДОМОСТЬ ДОРОГ И ПЛОЩАДОК

№	НАИМЕНОВАНИЕ	ИЗОБРАЖЕНИЕ	ПЛОЩАДЬ / кв.м	МАТЕРИАЛ ПОКРЫТИЯ	ПРИМЕЧАНИЯ
1	<i>Входная площадка</i>		433,4	<i>Тротуарная плитка</i>	
2	<i>Площадка для отдыха</i>		480,0	<i>Гравийная крошка</i>	
3	<i>Площадка для проведения массовых культурных мероприятий</i>		1553,0	<i>Тротуарная плитка</i>	
4	<i>Площадка для занятия спортом с силовыми тренажерами</i>		882,5	<i>Резиновое покрытие</i>	

ВЕДОМОСТЬ ДОРОГ И ПЛОЩАДОК

№	НАИМЕНОВАНИЕ	ИЗОБРАЖЕНИЕ	ПЛОЩАДЬ / кв.м	МАТЕРИАЛ ПОКРЫТИЯ	ПРИМЕЧАНИЯ
5	Универсальная детская площадка		1230,0	Резиновое покрытие Песок	
6	Универсальная спортивная площадка		1000,0	Резиновое покрытие	Площадка для игры с мячом размеры - 25,0 x 40,0 м
7	Скейт-парк (площадка с рампами)		630,0	Фанерное покрытие Резиновое покрытие	
8	Входная площадка		380,0	Тротуарная плитка	

ВИЗУАЛИЗАЦИЯ ОБЩЕГО ВИДА ПАРКА с указанием площадок, строений, тротуаров и дорожек.







*ВИЗУАЛИЗАЦИЯ ОБЩЕГО ВИДА ПАРКА
Вид 2*







ВЕДОМОСТЬ ЭЛЕМЕНТОВ БЛАГОУСТРОЙСТВА

НАИМЕНОВАНИЕ	ИЗОБРАЖЕНИЕ	РАЗМЕРЫ	МАТЕРИАЛ	КОЛИЧЕСТВО / шт.
<i>Лавочка тип 1</i>		<i>1,5 * 1,6 * 1,1 м</i>	<i>Металл под окраску, дерево</i>	<i>31</i>
<i>Лавочка тип 2</i>		<i>1,5 * 0,53 * 0,44 м</i>	<i>Металл под окраску, дерево</i>	<i>12</i>
<i>Лавочка тип 3</i>		<i>1,74 * 0,8 * 0,44 м</i>	<i>Металл под окраску, дерево</i>	<i>10</i>
<i>Урна</i>		<i>0,7 * 0,6 * 0,9 м</i>	<i>Металл под окраску, дерево</i>	<i>30</i>

ВЕДОМОСТЬ ЭЛЕМЕНТОВ БЛАГОУСТРОЙСТВА

НАИМЕНОВАНИЕ	ИЗОБРАЖЕНИЕ	РАЗМЕРЫ	МАТЕРИАЛ	КОЛИЧЕСТВО / шт.
Фонарь уличный тип 1		высота - 3,6 м	Сталь. Покрытие порошковой полимерной краской.	27
Фонарь уличный тип 2		высота - 4,0 м	Сталь. Покрытие порошковой полимерной краской.	74
Ограждение типовое		Секция: Длина: 2000 мм Высота: 450 мм	Сталь. Покрытие порошковой полимерной краской.	346,6 п.м
Элементы навигации		0,7* 0,6 * 0,9 м	Металл под окраску, дерево	2





ВЕДОМОСТЬ УНИКАЛЬНЫХ ЭЛЕМЕНТОВ БЛАГОУСТРОЙСТВА

НАИМЕНОВАНИЕ	ИЗОБРАЖЕНИЕ	РАЗМЕРЫ	МАТЕРИАЛ	КОЛИЧЕСТВО / шт.
<i>Сцена с беседкой</i>		<i>Диаметр - 4,0 м высота - 6,0 м</i>	<i>Металлокаркас, мембранная кровля, обшивка деревянным планкеном.</i>	<i>1</i>
<i>Беседка - пергола</i>		<i>Длина - 12,0 м ширина - 2,0 м высота - 3,0 м</i>	<i>Деревянная конструкция, обшивка деревянным планкеном.</i>	<i>3</i>
<i>АРТ - объект входной группы тип 1</i>		<i>Длина - 30,0 м высота - 3,0 м</i>	<i>Деревянная конструкция, обшивка деревянным планкеном.</i>	<i>1</i>
<i>АРТ - объект входной группы тип 2</i>		<i>Длина - 3,0 м высота - 3,0 м</i>	<i>Деревянная конструкция, обшивка деревянным планкеном.</i>	<i>1</i>



МНОГОФУНКЦИОНАЛЬНАЯ ПЛОЩАДКА С МАРКИРОВКОЙ ОБОРУДОВАНИЯ

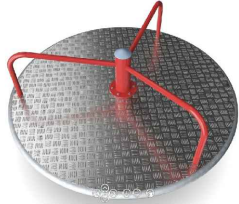

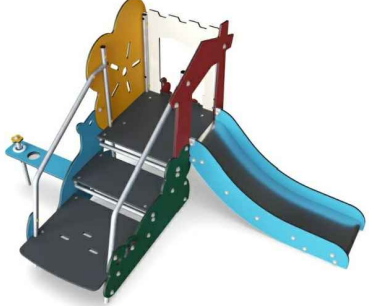
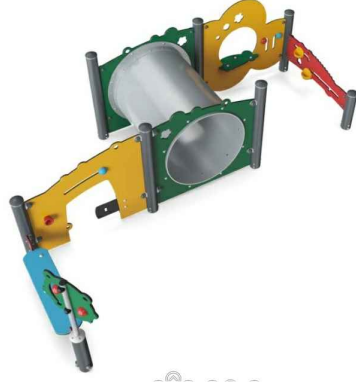

ВЕДОМОСТЬ ЭЛЕМЕНТОВ БЛАГОУСТРОЙСТВА МНОГОФУНКЦИОНАЛЬНОЙ ДЕТСКОЙ ПЛОЩАДКИ

№	НАИМЕНОВАНИЕ	ИЗОБРАЖЕНИЕ	РАЗМЕРЫ	МАТЕРИАЛ	КОЛИЧЕСТВО / шт.
1	<i>Многофункциональный детский игровой комплекс</i>			<i>специализированное оборудование из металла, дерева и пластика</i>	1
2	<i>Качели</i>			<i>специализированное оборудование из металла, дерева и пластика</i>	2
3	<i>Карусель</i>			<i>специализированное оборудование из металла и пластика</i>	1
4	<i>Карусель для малышей</i>			<i>специализированное оборудование из металла и пластика</i>	1
5	<i>"Мостик"</i>			<i>специализированное оборудование из металла, дерева и пластика</i>	1

ВЕДОМОСТЬ ЭЛЕМЕНТОВ БЛАГОУСТРОЙСТВА МНОГОФУНКЦИОНАЛЬНОЙ ДЕТСКОЙ ПЛОЩАДКИ

№	НАИМЕНОВАНИЕ	ИЗОБРАЖЕНИЕ	РАЗМЕРЫ	МАТЕРИАЛ	КОЛИЧЕСТВО / шт.
6	<i>Многофункциональный детский игровой комплекс</i>			<i>специализированное оборудование из металла, дерева и пластика</i>	1
7	<i>Горка для малышей</i>			<i>специализированное оборудование из металла, дерева и пластика</i>	1
8	<i>Многофункциональный детский игровой комплекс</i>			<i>специализированное оборудование из металла и пластика</i>	1
9	<i>Игровой комплекс "Ромашка" для малышей</i>			<i>специализированное оборудование из металла и пластика</i>	2

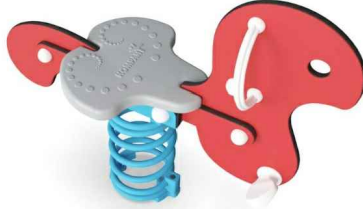



ВЕДОМОСТЬ ЭЛЕМЕНТОВ БЛАГОУСТРОЙСТВА МНОГОФУНКЦИОНАЛЬНОЙ ДЕТСКОЙ ПЛОЩАДКИ

№	НАИМЕНОВАНИЕ	ИЗОБРАЖЕНИЕ	РАЗМЕРЫ	МАТЕРИАЛ	КОЛИЧЕСТВО / шт.
10	<i>Детский игровой комплекс "Лошадка"</i>			<i>специализированное оборудование из металла, дерева и пластика</i>	3
11	<i>Детский игровой комплекс</i>			<i>специализированное оборудование из металла, дерева и пластика</i>	1

ПЛОЩАДКА ДЛЯ ВОРКАУТА С МАРКИРОВКОЙ ОБОРУДОВАНИЯ





ВЕДОМОСТЬ ЭЛЕМЕНТОВ БЛАГОУСТРОЙСТВА ПЛОЩАДКИ ДЛЯ ВОРКАУТА

№	НАИМЕНОВАНИЕ	ИЗОБРАЖЕНИЕ	РАЗМЕРЫ	МАТЕРИАЛ	КОЛИЧЕСТВО / шт.
1	Многофункциональный силовой комплекс			специализированное оборудование из металла, дерева и пластика	1
2	Многофункциональный силовой комплекс			специализированное оборудование из металла, дерева и пластика	1
3	Тренажер силовой			специализированное оборудование из металла и пластика	1
4	Тренажер				

ВЕДОМОСТЬ ЭЛЕМЕНТОВ БЛАГОУСТРОЙСТВА ПЛОЩАДКИ ДЛЯ ВОРКАУТА

№	НАИМЕНОВАНИЕ	ИЗОБРАЖЕНИЕ	РАЗМЕРЫ	МАТЕРИАЛ	КОЛИЧЕСТВО / шт.
5	Многофункциональный тренажер для ходьбы			специализированное оборудование из металла, дерева и пластика	1
6	Тренажер силовой			специализированное оборудование из металла, дерева и пластика	1
7	Тренажер силовой			специализированное оборудование из металла и пластика	1
8	Тренажер			специализированное оборудование из металла и пластика	1

ВЕДОМОСТЬ ЭЛЕМЕНТОВ БЛАГОУСТРОЙСТВА ПЛОЩАДКИ ДЛЯ ВОРКАУТА

№	НАИМЕНОВАНИЕ	ИЗОБРАЖЕНИЕ	РАЗМЕРЫ	МАТЕРИАЛ	КОЛИЧЕСТВО / шт.
9	Многофункциональный тренажер			специализированное оборудование из металла, дерева и пластика	1
10	Тренажер			специализированное оборудование из металла, дерева и пластика	1

ВИЗУАЛИЗАЦИЯ ОБЩЕГО ВИДА ОСНОВНЫХ ПЛОЩАДОК

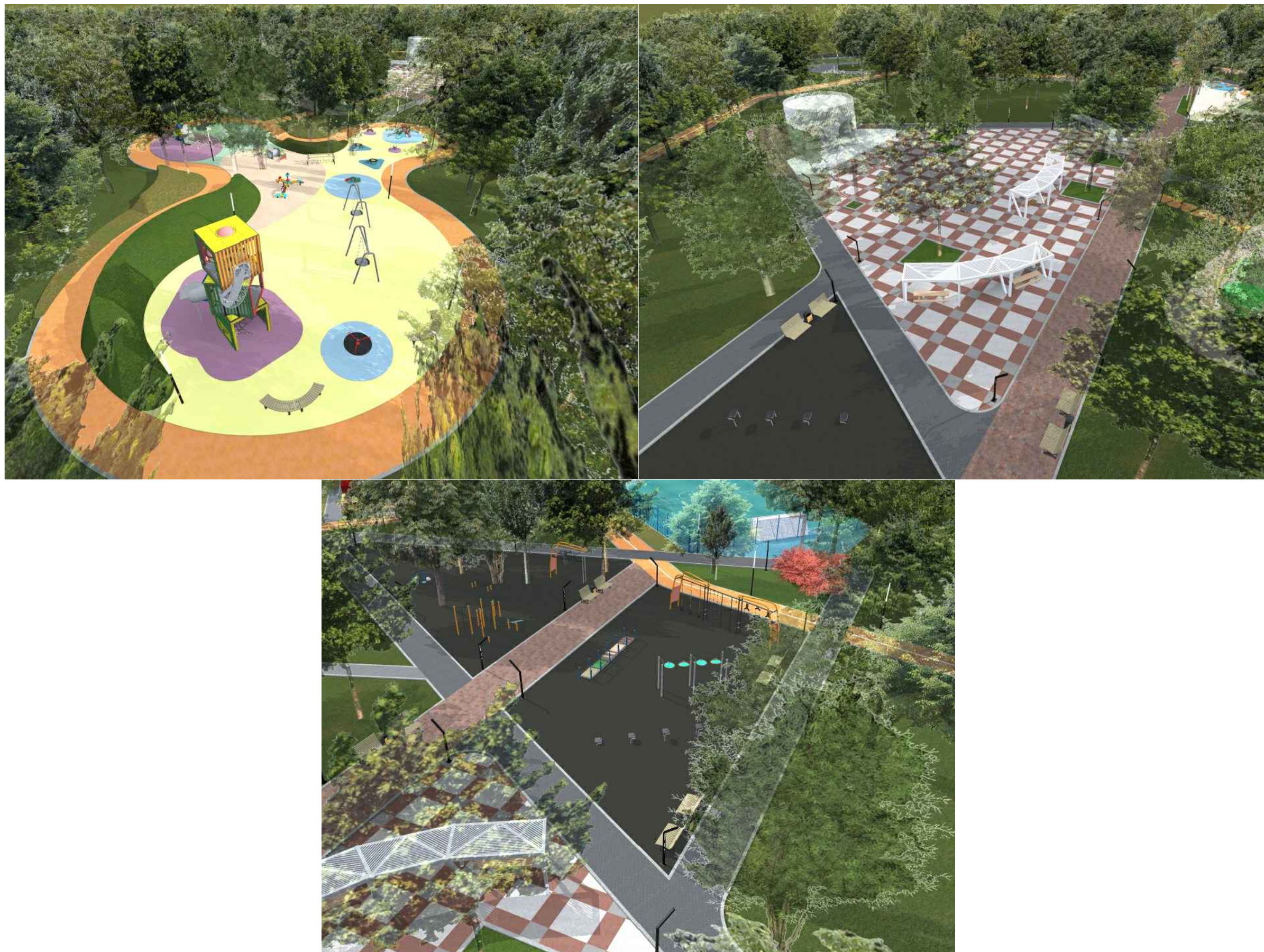

ФРАГМЕНТ 1. ВИЗУАЛИЗАЦИЯ ВХОДНОЙ ГРУППЫ ПАРКА



ФРАГМЕНТ 2. ВИЗУАЛИЗАЦИЯ ЦЕНТРАЛЬНОЙ АЛЛЕИ ПАРКА





ФРАГМЕНТ 4. ВИЗУАЛИЗАЦИЯ ЦЕНТРАЛЬНОЙ ПЛОЩАДИ



